

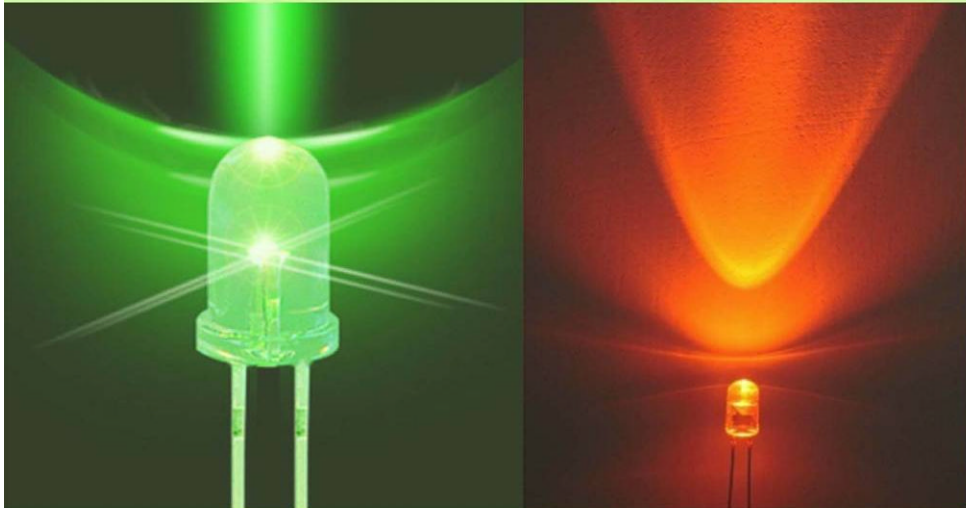

DIYN OPTOELECTRONICS CO.,LTD.

日本語WEB <http://www.backlight-japan.com/>

LED 照明のご案内



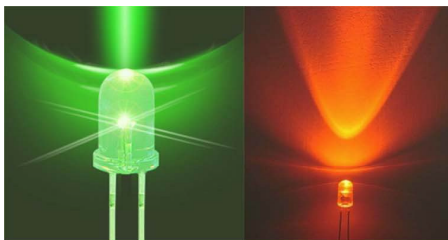

DIYN OPTOELECTRONICS CO.,LTD.

日本語WEB <http://www.backlight-japan.com>

会社案内

本社	DIYN OPTOELECTRONICS CO., LTD 桃園県亀山郷萬壽路一段490号8F-2 TEL:886-2-8209-2560 FAX:886-2-8209-4137
中国工場	昆山定宏光電有限公司 中国江蘇省昆山市張浦鎮三家路388号 TEL:86-5745-7888 FAX:86-5745-7878
日本総窓口	DIYN JAPAN (有限会社アイランドフィールド) 114-0014 東京都北区田端5-2-13-203 TEL/FAX:03-5685-5774
設立 / 資本金	1992年 / 100,000,000円 (日本円計算)
ISO関係	ISO9001 ISO14001 RoHS対応
製品	1. LED照明 (用途 Indoor, Outdoor) 2. 導光板・拡散板 (用途 液晶テレビ, モニター, 看板等) 3. 冷陰極管ランプ (用途 液晶テレビ, スキャナー, モニター, 看板等) 4. インバーター (用途 冷陰極管ランプ点灯用インバーター等) 5. LEDバックライト (用途 携帯電話, デジタルカメラ, その他小型機器等) 6. CCFLバックライト (用途 モニター, その他中型機器等)

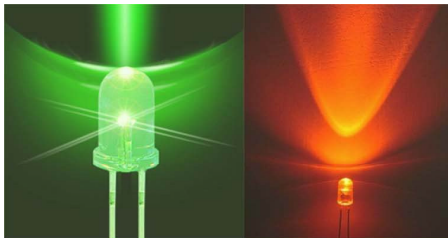

DIYN OPTOELECTRONICS CO.,LTD.

日本語WEB <http://www.backlight-japan.com>

製品特長

環境に優しい

- ・消費電力が一般的な白熱電球と比べて約6分の1、一般的な蛍光灯と比べて約2分の1（消費電力が小さく経済的）
- ・LEDは熱を殆ど持たないため、発光効率も低下しない。（空調コストの利用が抑えられ、光熱費の削減）
- ・紫外線・赤外線放出が少ない為、虫が殆ど寄ってこない。
- ・生鮮食料品や重要文化財や貴重な展示物の劣化を促進しない。

長寿命

白熱電球の約30～40倍の30000-40000時間の長寿命。

取り付け及びメンテナンス

- ・既存の器具にそのまま取り付け可能
- ・一般蛍光灯・電球に比べ長寿命のため、交換頻度の削減（メンテナンス費用削減）

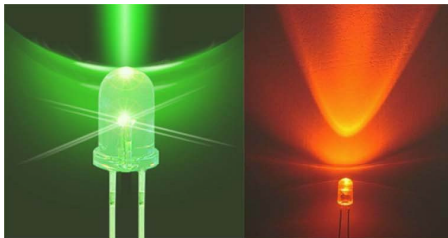

DIYN OPTOELECTRONICS CO.,LTD.

日本語WEB <http://www.backlight-japan.com>

- LED キャンドルライト-----5page
- LED ボール球-----6page
- LED スポットライト-----7page
- LED 蛍光灯-----8page
- LED T- Bar -----9page
- LED パネルライト-----10page
- LED ライトボックス -----11page
- LED デザインライト-----12page
- LED MR16 タイプ-----13page
- LED ガーデンライト-----14page

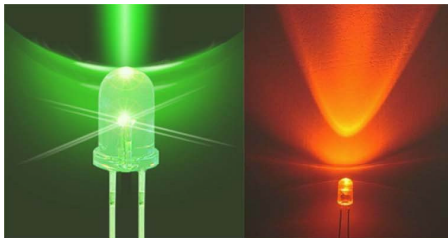

DIYN OPTOELECTRONICS CO.,LTD.

日本語WEB <http://www.backlight-japan.com>

LEDキャンドルランプ

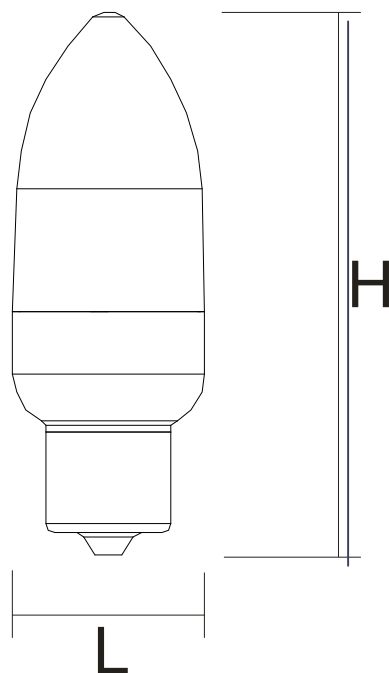

型番	DIYN-LCE2710D	DIYN-LCE2710W
外形サイズ	Φ40*118mm	Φ40*118mm
消費電力	1W	1W
入力電圧	AC100~240V, 50~60Hz	AC100~240V, 50~60Hz
色温度	5500±500(⁰ k) 白色	3500±500(⁰ k) 昼光色
全光束	28.4LM	27.5LM

比較	消費電力	照度	KW/h
LEDランプ	1W	28.4Lx	4.38
一般のランプ	5W	35Lx	21.9

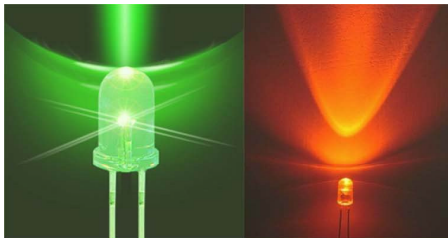

DIYN OPTOELECTRONICS CO.,LTD.

日本語WEB <http://www.backlight-japan.com>

LEDボール球



型番	DIYN-RE2715D/W	DIYN-RE2730D/W	DIYN-RE2750D/W
外形サイズ	Φ50*94mm	Φ70*118mm	Φ100*165mm
消費電力	1.5W	3W	5W
色温度	5500±500(°k) 白色	5500±500(°k) 白色	5500±500(°k) 白色

比較	消費電力	照度	KW/h
LED light	1W	28.4Lx	4.38
一般の電球	5W	35Lx	21.9

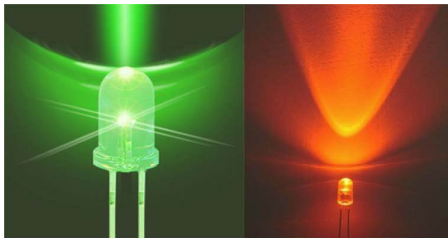

DIYN OPTOELECTRONICS CO.,LTD.

日本語WEB <http://www.backlight-japan.com>

LEDスポットランプ

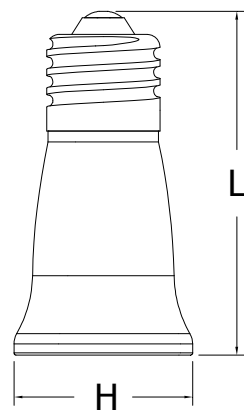

型番	DIYN-SE2710D	DIYN-SE2710W
外形サイズ	Φ43*82mm	Φ43*82mm
消費電力	1W	1W
入力電圧	AC100~240V, 50~60Hz	AC100~240V, 50~60Hz
色温度	5500±500(⁰ k) 白色	3500±500(⁰ k) 昼光色
全光束	60LM	50LM

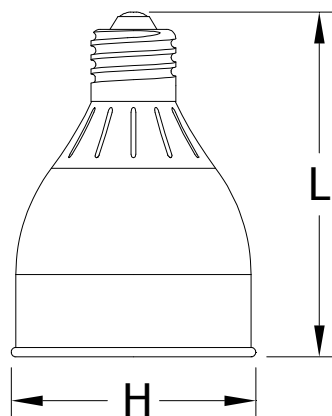

型番	DIYN-SE2750D	DIYN-SE2750W
外形サイズ	Φ75*110mm	Φ75*110mm
消費電力	5W	5W
入力電圧	AC100~240V, 50~60Hz	AC100~240V, 50~60Hz
色温度	5500±500(⁰ k) 白色	3500±500(⁰ k) 昼光色
全光束	249LM	234LM

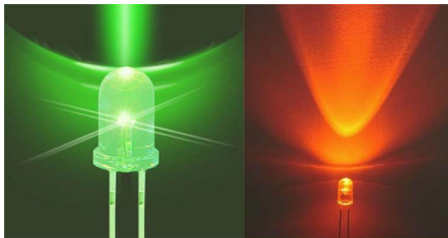

DIYN OPTOELECTRONICS CO.,LTD.

日本語WEB <http://www.backlight-japan.com>

LED蛍光灯

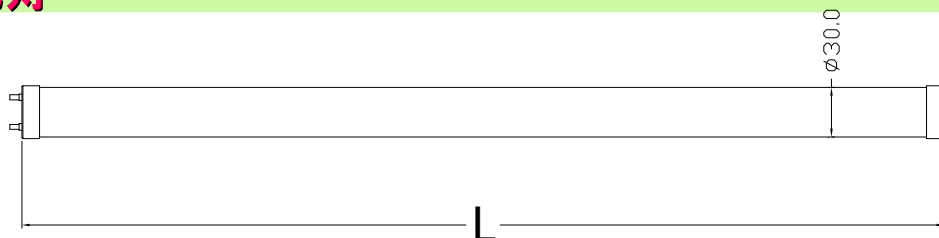
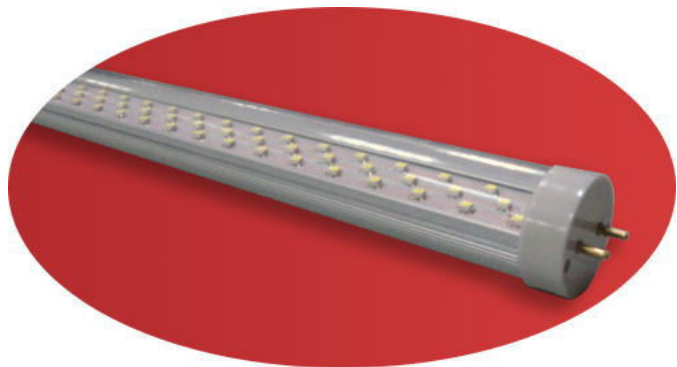

型番	外形サイズ	LEDのタイプ
中国 その他	Φ30*603mm 20W, 30W	SMD/DIP
	Φ30*1210mm 20W, 30W	SMD/DIP
日本仕様	Φ30*1198mm 20W, 30W	SMD
	Φ30*2367mm 20W, 30W	SMD

型番	外形サイズ	入力電圧	消費電力	色温度	照度
DIYN-T1008IDD	Φ30*603mm	AC100~240V ,50~60Hz	8W	5500± 500(⁰ k)	>220Lx
DIYN-T1016ISD	Φ30*1198mm	AC100~240V ,50~60Hz	16W	5500± 500(⁰ k)	>380Lx
DIYN-T1036ISD	Φ30*2367mm	AC100~240V ,50~60Hz	36W	5500± 500(⁰ k)	>500Lx

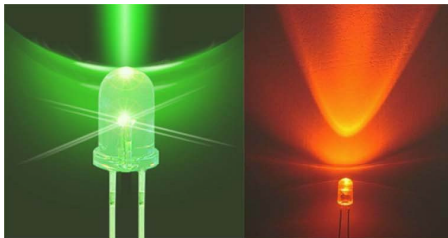

DIYN OPTOELECTRONICS CO.,LTD.

日本語WEB <http://www.backlight-japan.com>

LED T-bar タイプ(地下付けタイプ)

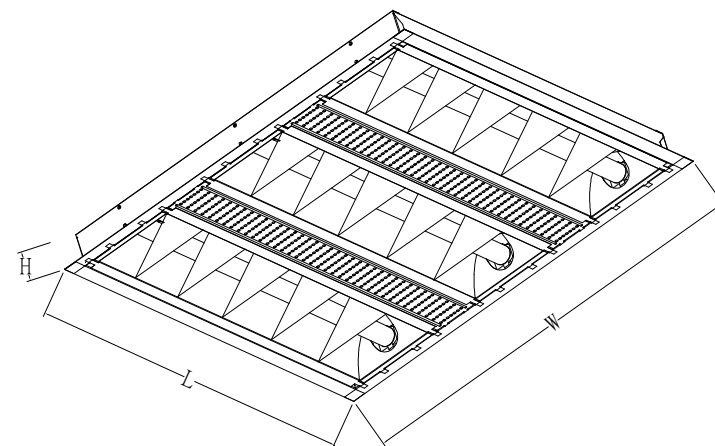
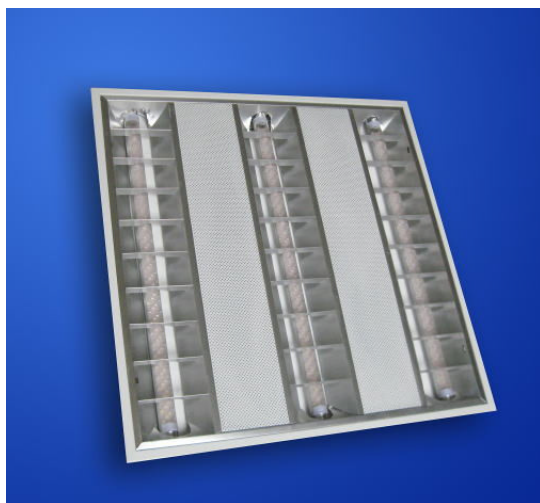

型番	外形サイズ	入力電圧	消費電力	色温度	全光束	照度
DIYN-G308OSD	600*600*60mm	AC100~240V,50~60 Hz	6W*3	5500±500(⁰ k)	1600LM	>250Lx
DIYN-G308ODW	600*600*60mm	AC100~240V,50~60 Hz	6W*3	3500±500(⁰ k)	1500LM	>230Lx
DIYN-G316OSD	1200*600*60mm	AC100~240V,50~60 Hz	16*3	5500±500(⁰ k)	2200LM	>300Lx
DIYN-G316ODW	1200*600*60mm	AC100~240V,50~60 Hz	16*3	3500±500(⁰ k)	2100LM	>300Lx

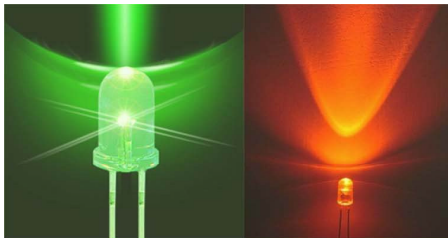

DIYN OPTOELECTRONICS CO.,LTD.

日本語WEB <http://www.backlight-japan.com>

LEDライトパネルタイプ

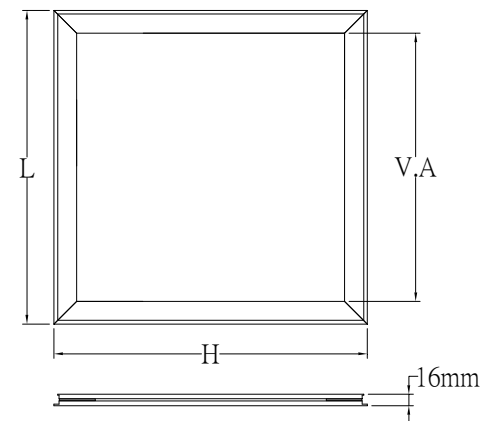
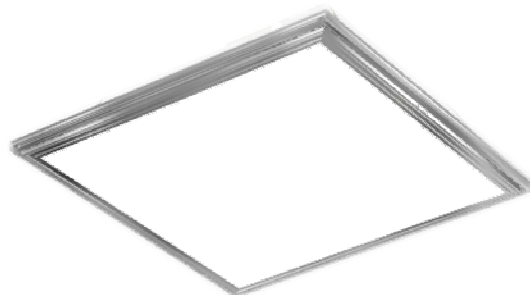

型番	有効発光サイズ	外形サイズ	材料	入力電圧	消費電力	色温度
DIYN-PC10D	147*147mm	150*150*16mm	aluminum alloy	AC100~240V,50~60Hz	10W	5500±500(⁰ k)
DIYN-PC10W	147*147mm	150*150*16mm	aluminum alloy	AC100~240V,50~60Hz	10W	3500±500(⁰ k)
DIYN-PC13D	197*197mm	200*200*16mm	aluminum alloy	AC100~240V,50~60Hz	13W	5500±500(⁰ k)
DIYN-PC13W	197*197mm	200*200*16mm	aluminum alloy	AC100~240V,50~60Hz	13W	3500±500(⁰ k)
DIYN-PC26D	297*297mm	300*300*16mm	aluminum alloy	AC100~240V,50~60Hz	26W	5500±500(⁰ k)
DIYN-PC26W	297*297mm	300*300*16mm	aluminum alloy	AC100~240V,50~60Hz	26W	3500±500(⁰ k)

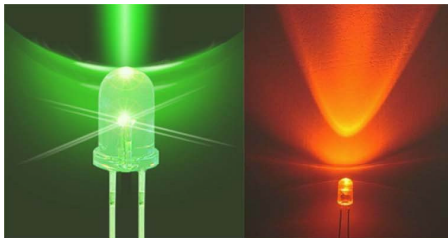

DIYN OPTOELECTRONICS CO.,LTD.

日本語WEB <http://www.backlight-japan.com>

看板タイプ

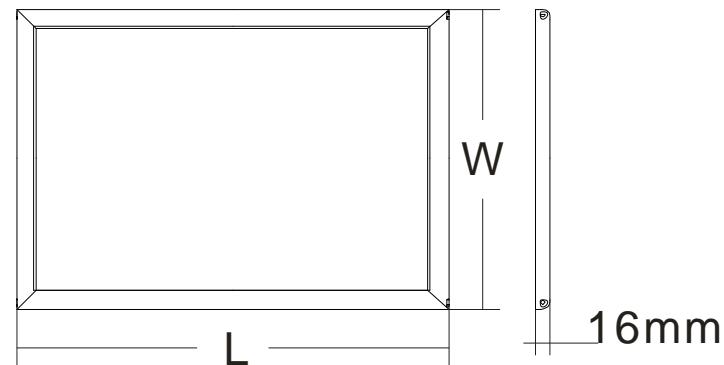

型番	有効発行 サイズ	外形サイズ	外枠 材料	表面輝度	光源	入力電圧	消費電力
A4 サイズ	300*210mm	214*304*50mm	aluminum alloy	400~500cd/m ²	LED	100~240V	4.0W
A3 サイズ	420*300mm	424*304*50mm	aluminum alloy	400~500cd/m ²	LED	100~240V	8.0W
A1 サイズ	840*600mm	843*604*50mm	aluminum alloy	400~500cd/m ²	LED	100~240V	32W
B1Iサイズ	1000*707mm	1014.5*721.5*60m m	aluminum alloy	400~500cd/m ²	LED	100~240V	40W

※above are our company's standard products ,the other size can be customized.

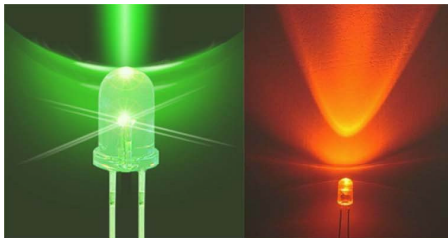

DIYN OPTOELECTRONICS CO.,LTD.

日本語WEB <http://www.backlight-japan.com>

LEDデザインライト



型番	DIYN-A001D
外形サイズ	1245*220*190mm
消費電力	26W
入力電圧	AC100~240V, 50~60Hz
色温度	5500±500(⁰ k)



型番	DIYN-A002D DIYN-A003D
外形サイズ	525*525*140mm
消費電力	13W/26W
入力電圧	AC100~240V, 50~60Hz
色温度	5500±500(⁰ k)

※デザインにつきましては、OEM及びODM承ります。

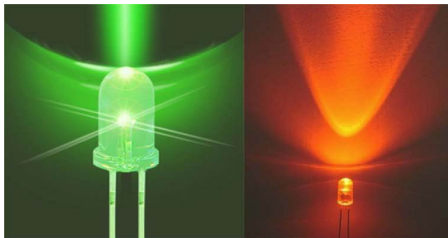

DIYN OPTOELECTRONICS CO.,LTD.

日本語WEB <http://www.backlight-japan.com>

LED MR16タイプ

●MR-16 (1W/3W)



型番	DIYN-CMR1601D DIYN-CMR1601D
外形サイズ	Φ42*63mm
消費電力	1W/3W
入力電圧	AC100~240V, 50~60Hz
色温度	5500±500(⁰ k)

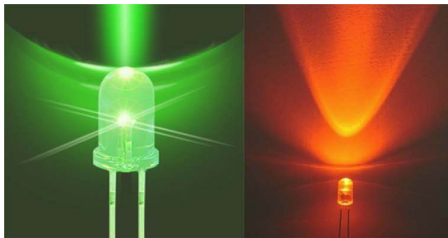

DIYN OPTOELECTRONICS CO.,LTD.

日本語WEB <http://www.backlight-japan.com>

LEDガーデンライト

•LED ガーデンライト (8W)



型番	DIYN-UE2708D
外形サイズ	Φ41*145mm
消費電力	8W
入力電圧	AC100~240V, 50~60Hz
色温度	5500±500(⁰ k)

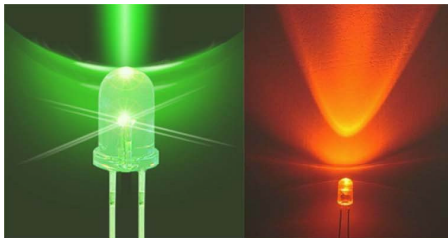

DIYN OPTOELECTRONICS CO.,LTD.

日本語WEB <http://www.backlight-japan.com>

2010年新製品

LEDデスクランプ



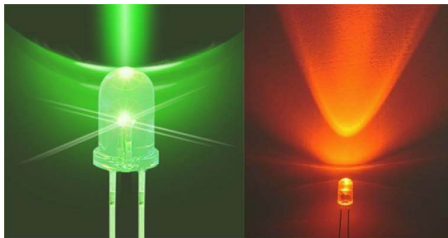

DIYN OPTOELECTRONICS CO.,LTD.

日本語WEB <http://www.backlight-japan.com>

2010年新製品

ペンダントタイプ



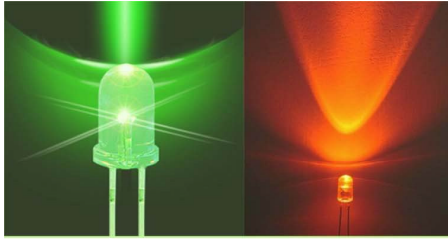

DIYN OPTOELECTRONICS CO.,LTD.

日本語WEB <http://www.backlight-japan.com>

THANKS A LOT FOR YOUR ATTENTION !

The end !